

ideal lux®

IDEAL LUX s.r.l.
Via Taglio Destro 32
30035 Mirano (VE) Italy
www.ideal-lux.com

IDEAL LUX Warehouse
Via delle Industrie, 8/D
30036 Santa Maria di Sala (Venezia)
8.00 - 12.00 / 13.30 - 17.00

ideal lux®



REV 16/10/2023

Comfort PT

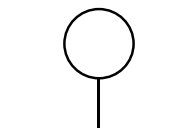

Lampada da terra
Floor lamp
Lampadaire
Stehleuchte
Lámpara de pie
Торшеры

LED

LED 76W / 220~240V 50/60Hz
- 8021696296685 BIANCO 3000 K
- 8021696296678 NERO 3000 K
- 8021696306452 BIANCO 4000 K
- 8021696306469 NERO 4000 K

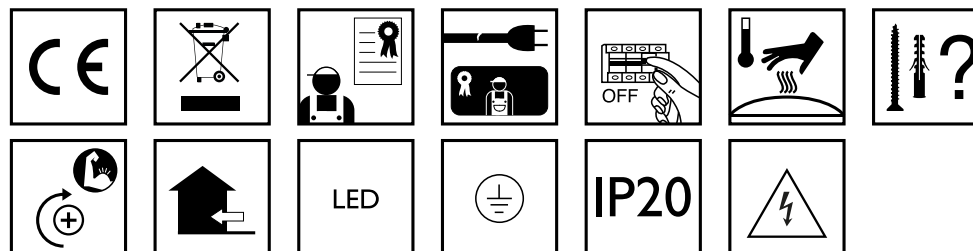
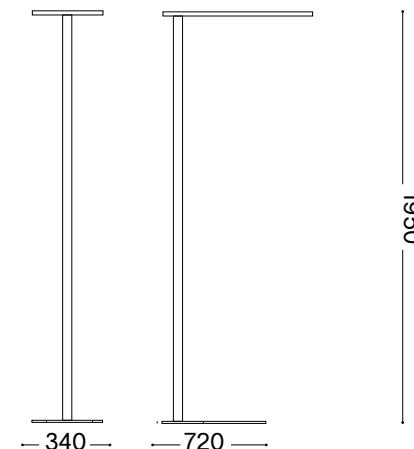

IDEAL LUX s.r.l.
Via Taglio Destro 32
30035 Mirano (VE) Italy
www.ideal-lux.com

IDEAL LUX Warehouse
Via delle Industrie, 8/D
30036 Santa Maria di Sala (Venezia)
8.00 - 12.00 / 13.30 - 17.00

ESEGUIRE LE OPERAZIONI SEGUENDO L'ORDINE PROGRESSIVO
 FOLLOW THE ASSEMBLY INSTRUCTIONS BY READING THE NUMERICAL PROGRESSION

L'INSTALLAZIONE DI QUESTO APPARECCHIO DEVE ESSERE EFFETTUATA DA PERSONALE QUALIFICATO
 THE LIGHTING FITTING SHOULD BE INSTALLED BY A QUALIFIED ELECTRICIAN

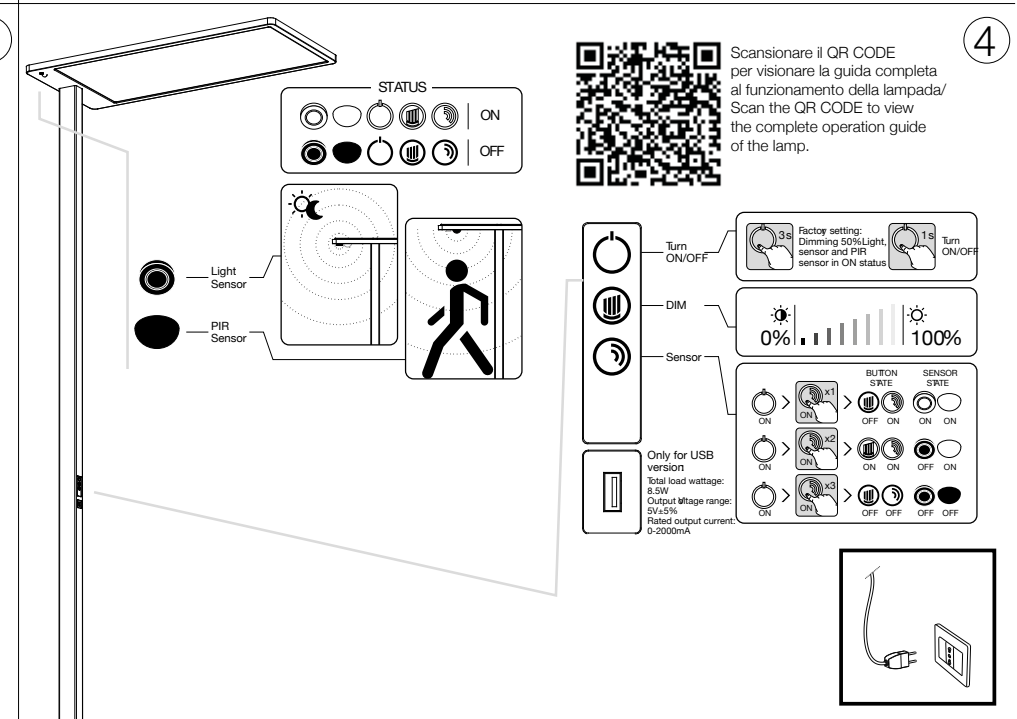
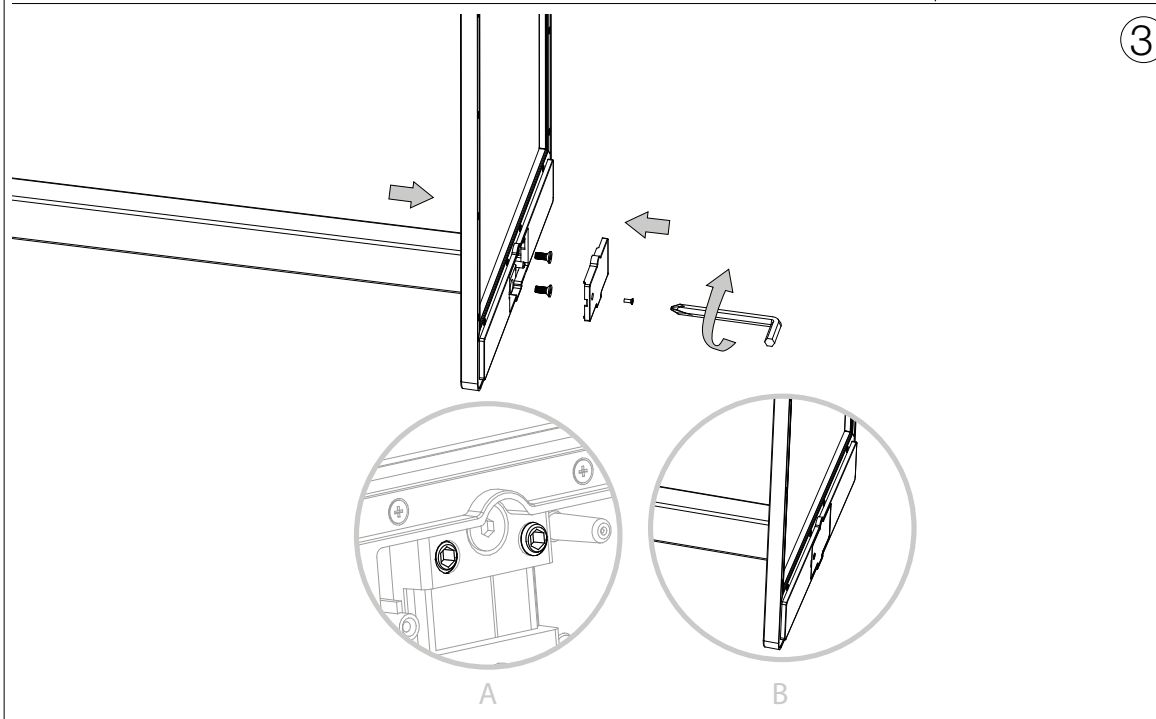
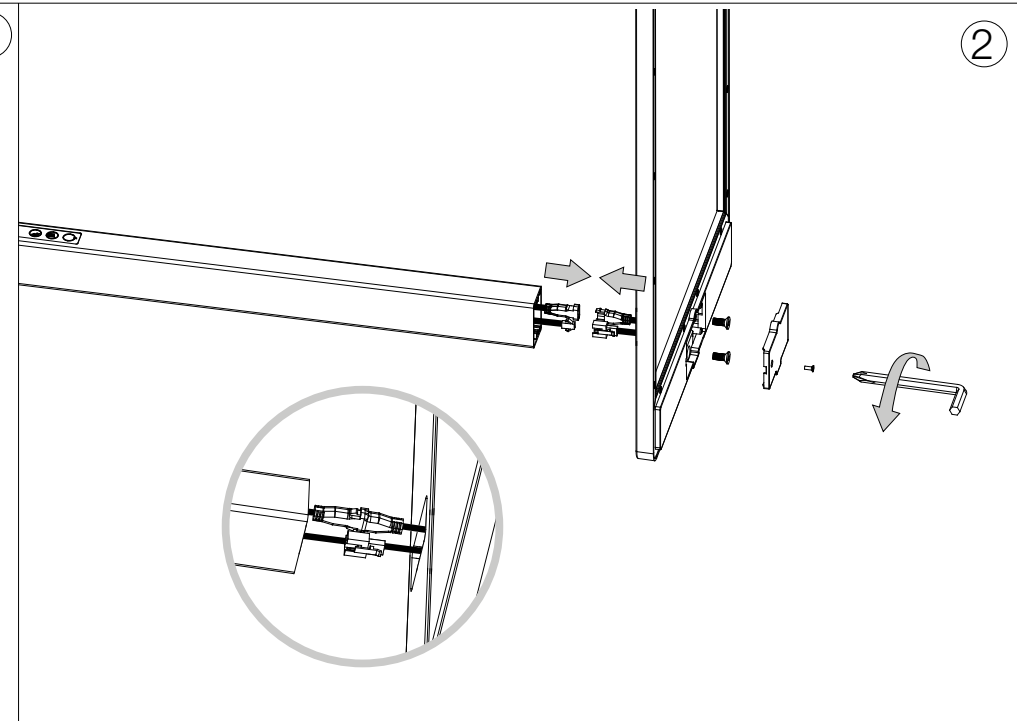

LA SICUREZZA DI QUESTO APPARECCHIO È GARANTITA SOLO CON L'USO APPROPRIATO DI QUESTE ISTRUZIONI, PERTANTO È NECESSARIO CONSERVARLE
 THE SAFETY AND RELIABILITY ARE GUARANTEED ONLY WHEN INSTALLATION INSTRUCTIONS ARE PROPERLY FOLLOWED. PLEASE KEEP THIS INSTRUCTION SHEET FOR FUTURE REFERENCE.

Sorgente luminosa non sostituibile: a fine vita l'apparecchio andrà smaltito / Non-replaceable light source: at the end of its life, the lamp must be disposed.

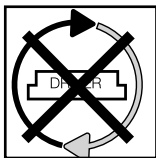

Questo prodotto contiene una sorgente luminosa di classe di efficienza energetica / This product is provided with a light source with efficiency energy class of:

EAN	Modello Sorgente Luminosa /Light Source Model	Classe di Efficienza Energetica / Energy Efficiency Class	Sorgente Luminosa / Light Source (mA)	Sorgente Luminosa / Light Source (V)
8021696296685	COMFORT 3000K	E	300 mA	3 V DC
8021696296678	COMFORT 3000K	E	300 mA	3 V DC
8021696306452	COMFORT 4000K	E	300 mA	3 V DC
8021696306469	COMFORT 4000K	E	300 mA	3 V DC

LEGENDA ICONE

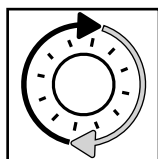

Sorgente luminosa sostituibile dall'utente finale.
Replaceable light source by an end-user.

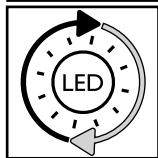

Sorgente LED luminosa sostituibile dall'utente finale.
Replaceable LED light source by an end-user.

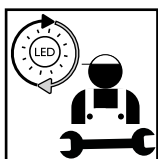

Sorgente luminosa sostituibile esclusivamente da personale autorizzato.
Replaceable light source by authorized personnel only.

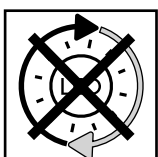

Sorgente luminosa non sostituibile. Quando la sorgente arriverà a fine vita dovrà essere sostituito l'intero apparecchio.
Non-replaceable light source. Upon end of life of the light source, the whole product will be replaced.

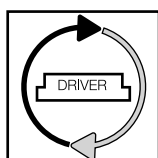

Dispositivo di alimentazione sostituibile dall'utente finale.
Replaceable control gear by an end-user.

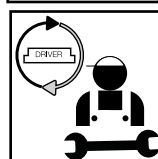

Dispositivo di alimentazione sostituibile esclusivamente da personale autorizzato.
Replaceable light source by authorized personnel only.

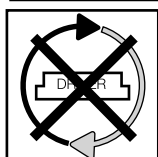

Dispositivo di alimentazione non sostituibile. Quando il dispositivo di alimentazione arriverà a fine vita dovrà essere sostituito l'intero apparecchio.
Upon end of life of the control gear, the whole product will be replaced.

COMFORT Manuale d'uso

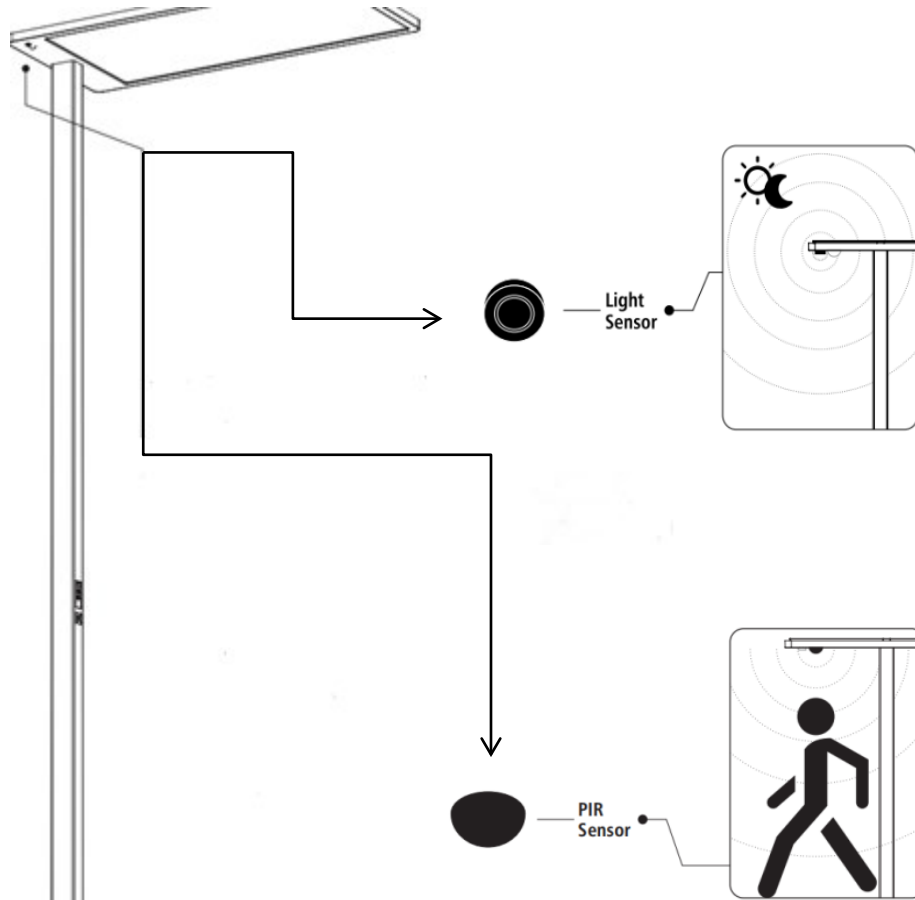

SENSORE LUMINOSITÀ

Il sensore è impostato su un'illuminazione predefinita di 750 lux per i luoghi di lavoro desktop.

Quando il sensore di luminosità è attivato: se l'illuminazione ambientale percepita è uguale o superiore a 750 lux, l'emissione dell'apparecchio è fissata al 10% di luminosità; se l'illuminazione ambientale è inferiore a 750 lux, l'apparecchio regolerà automaticamente la propria potenza e luminosità per ottenere un'illuminazione media di 750 lux.

SENSORE PIR (SENSORE DI MOVIMENTO)

Quando il sensore PIR è attivato, il tempo di stand-by è di 15 minuti: l'apparecchio si spegne automaticamente entro 15 minuti se non viene rilevata alcuna presenza. A ogni movimento rilevato, l'apparecchio si riaccende automaticamente.

COMFORT Manuale d'uso

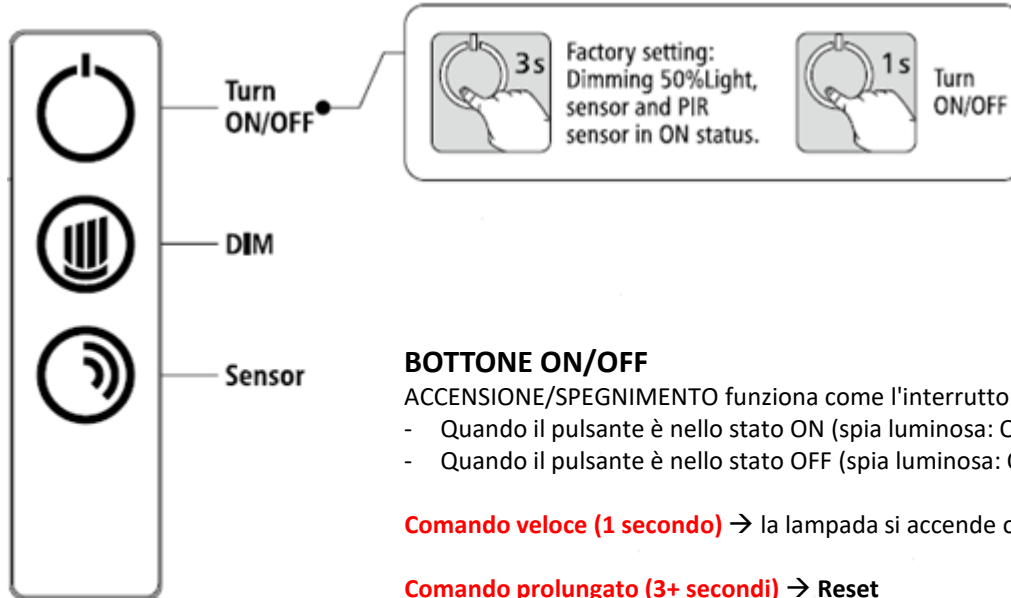

BOTTONE ON/OFF

ACCENSIONE/SPEGNIMENTO funziona come l'interruttore principale dell'intera lampada.

- Quando il pulsante è nello stato ON (spia luminosa: ON), l'apparecchio si accende.
- Quando il pulsante è nello stato OFF (spia luminosa: OFF), l'apparecchio si spegne.

Comando veloce (1 secondo) → la lampada si accende o si spegne.

Comando prolungato (3+ secondi) → Reset

I sensori PIR e di luminosità sono attivati (spia luminosa: ON), i pulsanti ON/OFF e SENSORE sono accesi, il pulsante DIM è spento. L'apparecchio è impostato su uno stato di luminosità al 50%: se non viene rilevato alcun movimento entro 15 minuti, l'apparecchio si spegne.

COMFORT Manuale d'uso

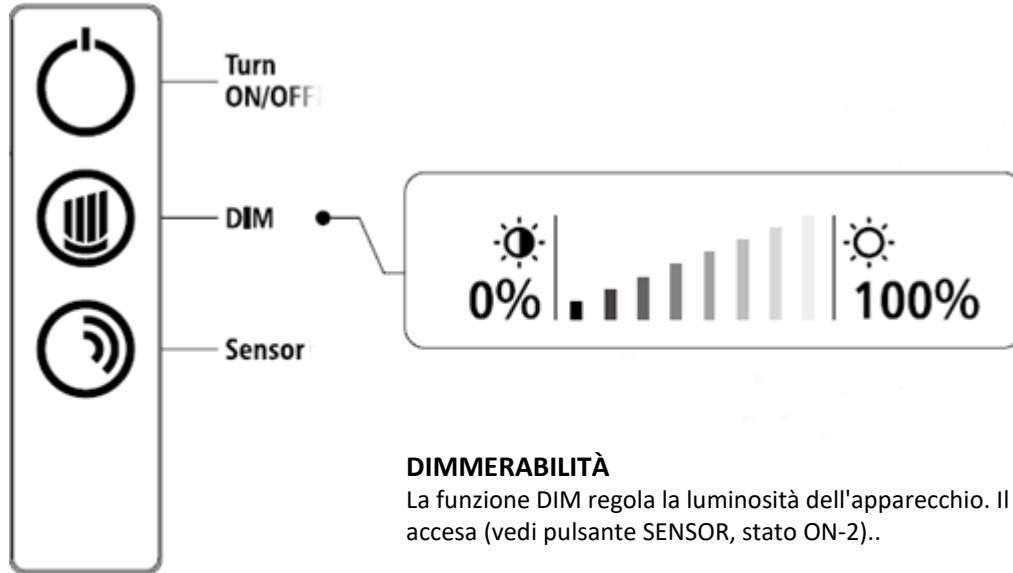

DIMMERABILITÀ

La funzione DIM regola la luminosità dell'apparecchio. Il pulsante DIM è attivo solo quando la spia è accesa (vedi pulsante SENSOR, stato ON-2)..

Comando veloce (1 volta per 1 secondo) → per regolare la luminosità dell'apparecchio incrementandola o diminuendola del 5%

Comando prolungato (3+ secondi) → per regolare la luminosità dell'apparecchio in modo prolungato fino al livello max/min

Rilascio del Comando prolungato → per invertire il senso di dimmerazione (verso l'alto o verso il basso)

COMFORT Manuale d'uso

PULSANTE SENSOR (PIR e sensore di Luminosità)

Il pulsante SENSOR comanda l'attivazione dei sensori dell'apparecchio quando la lampada è accesa (spia luminosa: pulsante ON/OFF= ON). Il pulsante SENSOR ha 3 stati (**ON-1 / ON-2 / OFF**) che vengono attivati da brevi pressioni lungo una sequenza in loop.

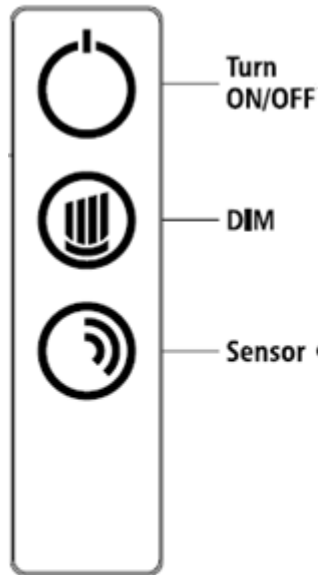

1° STADIO : PRIMO comando veloce → attiva i sensori di Luminosità e PIR (il sensore di Luminosità ha la priorità sul sensore PIR). La lampada si accenderà per 15 minuti: se non c'è presenza di alcun movimento entro i 15 minuti, la lampada si spegnerà automaticamente. Il pulsante DIM è disattivato. (Spie luminose: SENSOR = ON; DIM button = OFF)

2° STADIO : SECONDO comando veloce → disattiva solo IL sensore di Luminosità: il sensore PIR è attivo ed è possibile attivare la funzione DIM. (Spie luminose: DIM e SENSOR = ON)

3° STADIO : TERZO comando veloce → disattiva i sensori di luminosità e PIR, disattiva la funzione DIM e riporta il pulsante SENSOR allo stadio iniziale. (Spie luminose: pulsanti DIM e SENSOR = OFF).

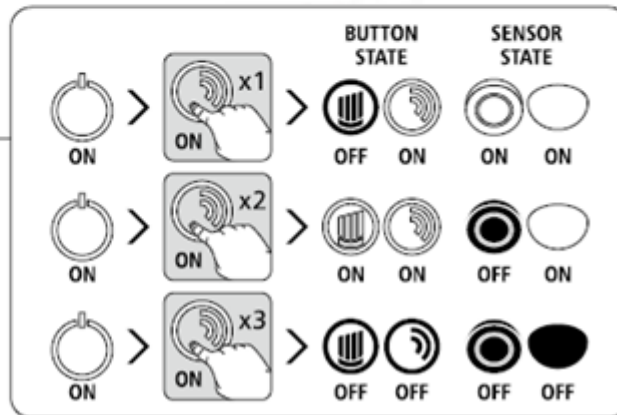

COMFORT Manuale d'uso

Presa USB

Output: 5V DC max 2 A (max 8.5 W).

Attenzione: NON ricaricare apparecchi superiori ai 2 A di input altrimenti la luce non funzionerà.

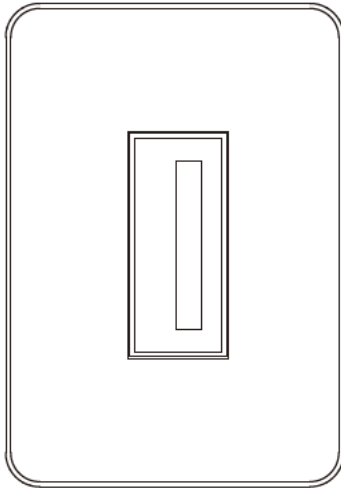

- Wattaggio totale:
8,5W
- Range di
Output: $5V \pm 5\%$
- Corrente di uscita
nominale: 0-2000mA

COMFORT User manual

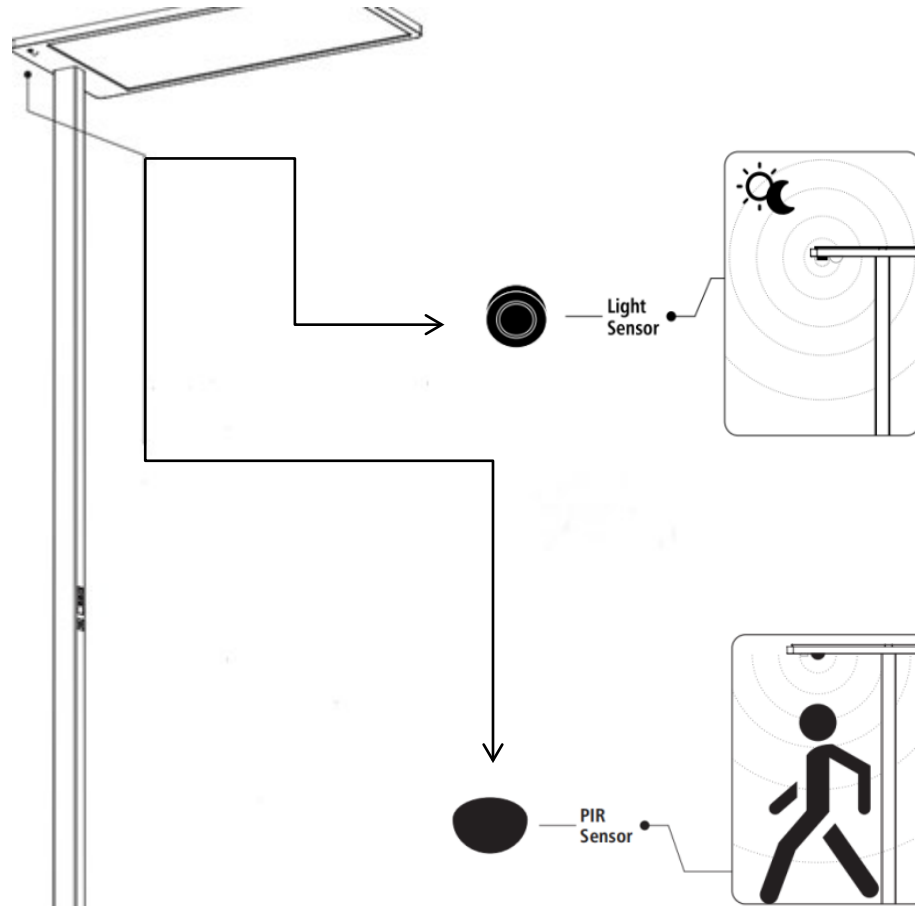

LUMINOSITY SENSOR

The sensor is set to a default illuminance of 750 lux for work places desktop. When Luminosity sensor is activated:

- if perceived ambient illuminance is equal or more than 750 lux, the luminaire's emission is set at 10% brightness;
- if ambient illuminance is less than 750 lux, the luminaire will automatically adjust its power and brightness to achieve an average illuminance of 750 lux on the desktop.

PIR (MOVEMENT) SENSOR

When PIR Sensor is activated, stand-by time is 15 minutes: the luminaire will automatically turn off if there is no detection in 15 minutes. If movement is detected, the luminaire will automatically turn on again.

COMFORT User manual

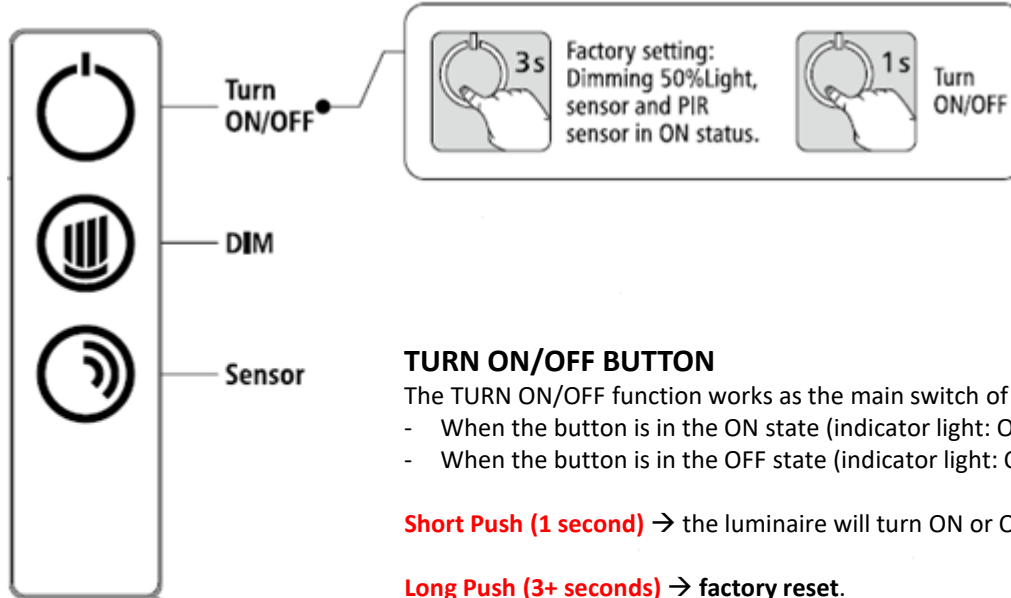

TURN ON/OFF BUTTON

The TURN ON/OFF function works as the main switch of the whole luminaire.

- When the button is in the ON state (indicator light: ON), the luminaire is turning on.
- When the button is in the OFF state (indicator light: OFF), the luminaire is turning off.

Short Push (1 second) → the luminaire will turn ON or OFF.

Long Push (3+ seconds) → **factory reset.**

PIR and Luminosity Sensors are activated (indicator light: ON), TURN ON/OFF and SENSOR buttons are ON, DIM button is OFF. The luminaire is set at a 50% brightness state: if there is no movement detection within 15 minutes, the luminaire will be turning off.

COMFORT User manual

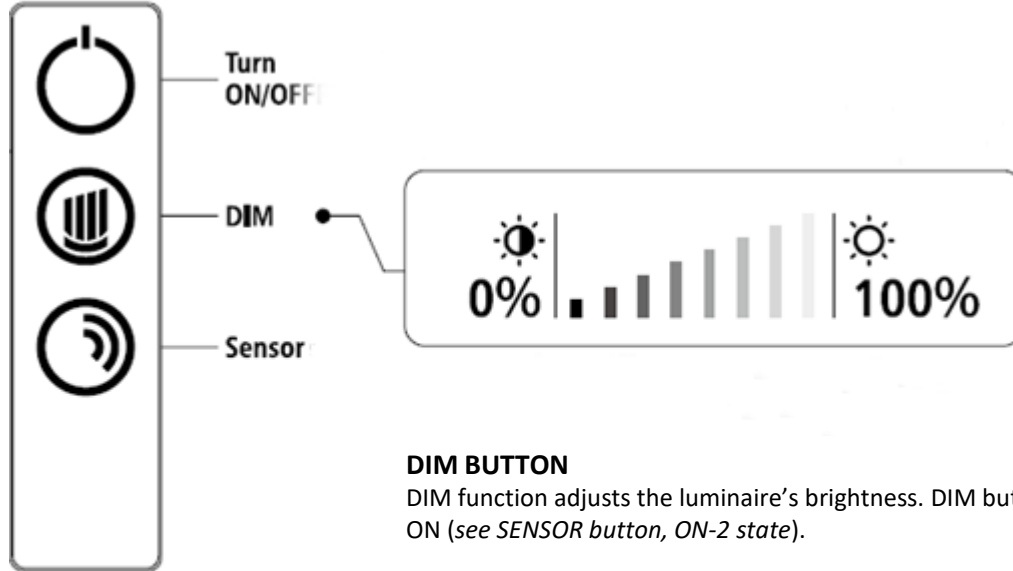

DIM BUTTON

DIM function adjusts the luminaire's brightness. DIM button is active only when the indicator light is ON (see *SENSOR button, ON-2 state*).

Short Push (1 time for 1 second) → adjust the luminaire's brightness by 5% steps (up or down)

Long Push (3+ seconds) → adjust the luminaire's brightness continuously until the max/min level

Release Long Push → invert the dimming direction (upwards or downwards)

COMFORT User manual

SENSOR BUTTON (PIR and Luminosity sensor)

The SENSOR button controls the activation of the luminaire's sensors when the luminaire is turned on (indicator light: TURN/OFF button = ON). The SENSOR button has 3 states (**ON-1 / ON-2 / OFF**) which are activated by short pushes along a looping sequence.

ON-1 state: 1st short push → activates Luminosity and PIR Sensors (Luminosity Sensor has priority over PIR Sensor). The luminaire will turn on for 15 minutes: if there is no movement detection within 15 minutes, the luminaire will turn off. DIM button is deactivated. (Indicator lights: SENSOR buttons = ON; DIM button = OFF)

ON-2 state: 2nd short push → deactivates Luminosity Sensor only: PIR sensor is active and DIM function can be operated. (Indicator lights: DIM and SENSOR buttons = ON)

OFF state: 3rd short push → deactivates Luminosity and PIR Sensors, deactivates DIM function, and resets the SENSOR button to the starting position. (Indicator lights: DIM and SENSOR buttons = OFF).

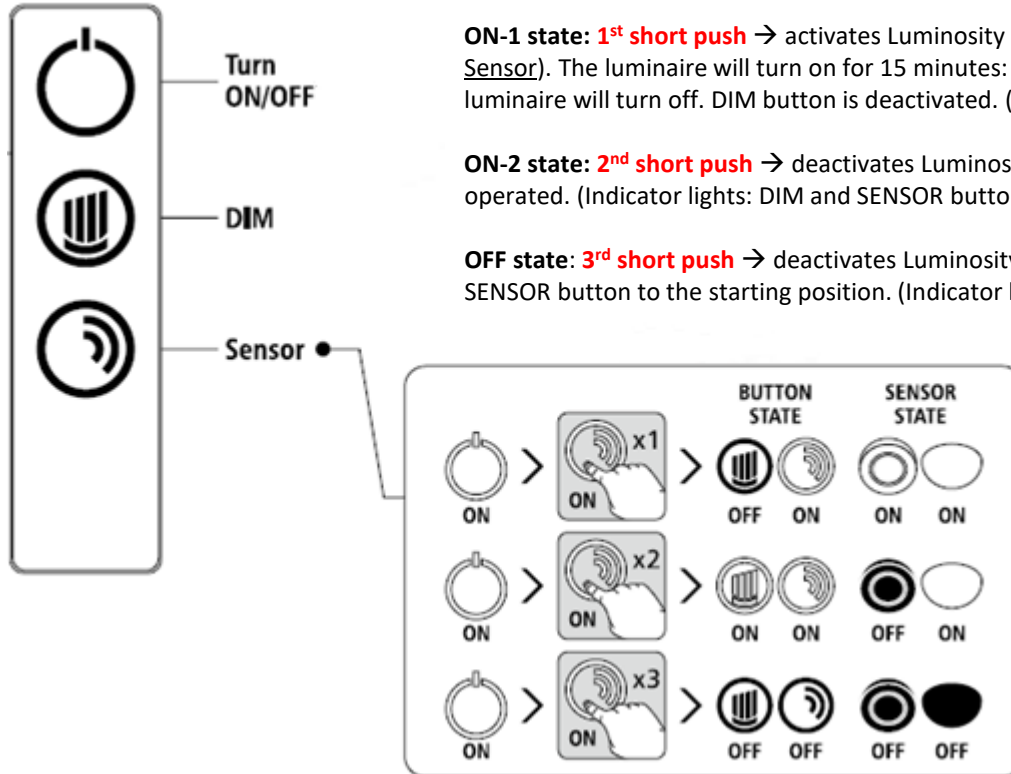

COMFORT User manual

USB socket

Output: 5V DC max 2 A (max 8.5 W).

Remark: do NOT charge devices exceeding 2 A input, otherwise the light won't be able to work.

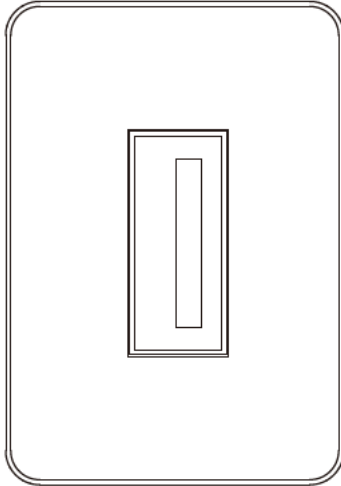

Total load wattage:

8.5W

Output Voltage range:

$5V \pm 5\%$

Rated output current:

0-2000mA

COMFORT Benutzerhandbuch

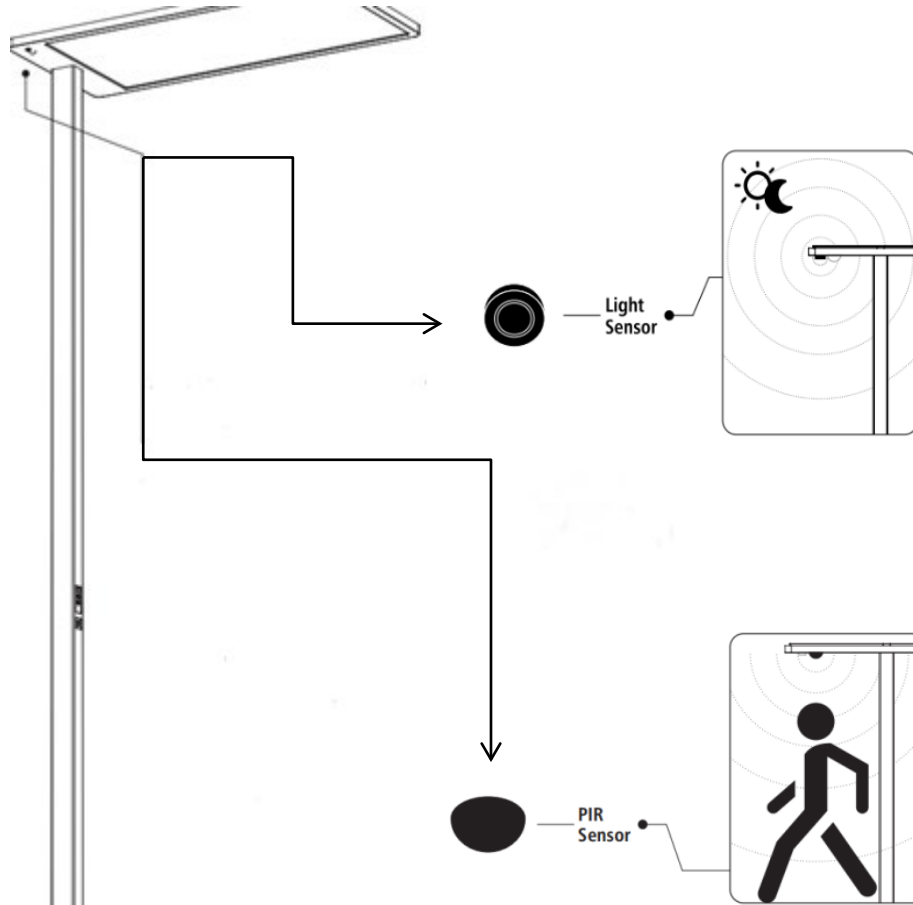

LICHTSTÄRKESENSOR

Der Sensor ist standardmäßig auf eine Beleuchtungsstärke von 750 Lux für Arbeitsplätze am Schreibtisch eingestellt. Wenn der Helligkeitssensor aktiviert ist:

- Wenn die wahrgenommene Umgebungshelligkeit 750 lux oder mehr beträgt, wird die Leuchte auf 10% Helligkeit eingestellt;
- Wenn die Umgebungshelligkeit weniger als 750 lux, passt die Leuchte ihre Leistung und Helligkeit automatisch an, um eine durchschnittliche Beleuchtungsstärke von 750 Lux auf dem Schreibtisch zu erreichen.

PIR-SENSOR (BEWEGUNG)

Wenn der PIR-Sensor aktiviert ist, beträgt die Bereitschaftszeit 15 Minuten: Die Leuchte schaltet sich automatisch aus, wenn innerhalb von 15 Minuten keine Bewegung erkannt wird. Wenn eine Bewegung erkannt wird, schaltet sich die Leuchte automatisch wieder ein.

COMFORT Benutzerhandbuch

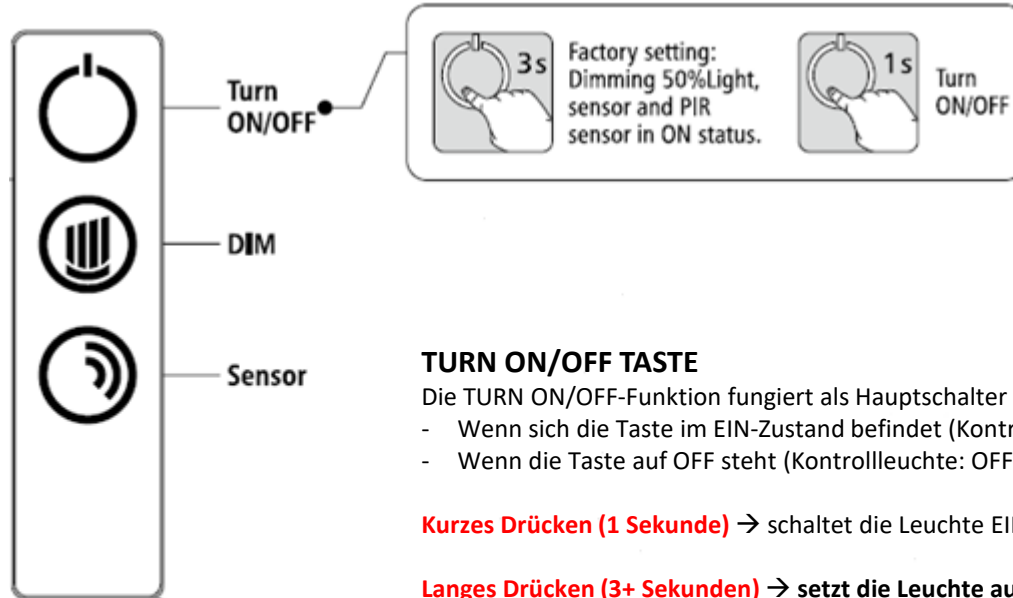

TURN ON/OFF TASTE

Die TURN ON/OFF-Funktion fungiert als Hauptschalter der gesamten Leuchte.

- Wenn sich die Taste im EIN-Zustand befindet (Kontrollleuchte: EIN), schaltet sich die Leuchte ein.
- Wenn die Taste auf OFF steht (Kontrollleuchte: OFF), schaltet sich die Leuchte aus.

Kurzes Drücken (1 Sekunde) → schaltet die Leuchte EIN oder AUS.

Langes Drücken (3+ Sekunden) → **setzt die Leuchte auf Werkseinstellung zurück.**

Die PIR- und Helligkeitssensoren sind aktiviert (Anzeigelicht: ON), die Tasten TURN ON/OFF und SENSOR sind ON, die Taste DIM ist OFF. Die Leuchte ist auf 50% Helligkeit eingestellt: Wenn innerhalb von 15 Minuten keine Bewegung erkannt wird, schaltet sich die Leuchte aus.

COMFORT Benutzerhandbuch

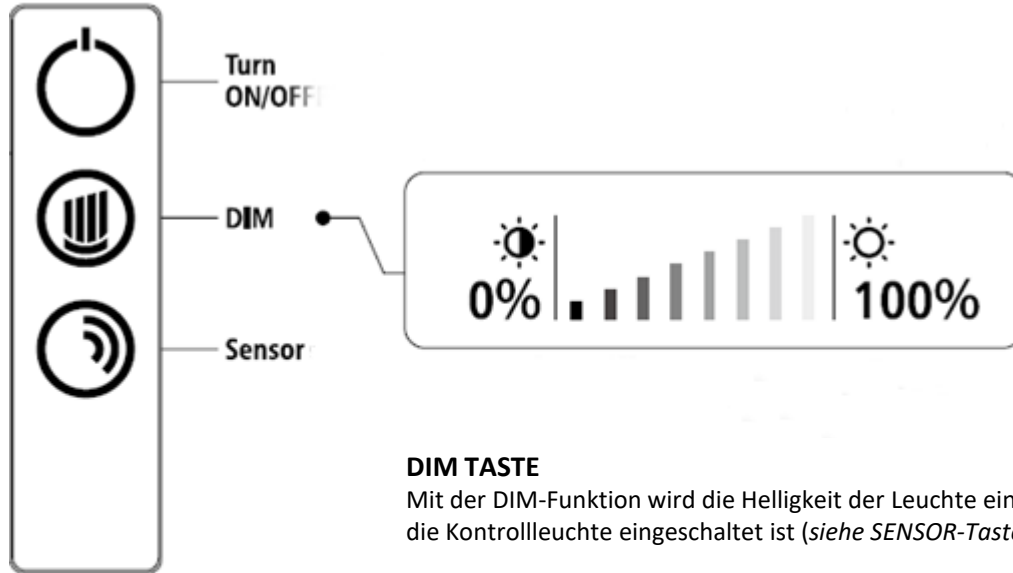

DIM TASTE

Mit der DIM-Funktion wird die Helligkeit der Leuchte eingestellt. Die DIM-Taste ist nur aktiv, wenn die Kontrollleuchte eingeschaltet ist (*siehe SENSOR-Taste, Zustand ON-2*).

Kurzes Drücken (1 Mal für 1 Sekunde) → die Helligkeit der Leuchte in 5%-Schritten (nach oben oder unten) einstellen

Langes Drücken (3+ Sekunden) → die Helligkeit der Leuchte stufenlos einstellen, bis der Max/Min-Wert erreicht ist

Freigabe langer Druck → die Dimmrichtung umkehren (aufwärts oder abwärts)

COMFORT Benutzerhandbuch

SENSOR TASTE (PIR- und LICHTSTÄRKESENSOR)

Die SENSOR-Taste steuert die Aktivierung der Leuchtensensoren beim Einschalten der Leuchte (Kontrollleuchte: TURN/OFF-Taste = ON). Die SENSOR-Taste hat 3 Einstellungen (ON-1 / ON-2 / OFF), die durch kurzes Drücken entlang einer Schleifenfolge aktiviert werden.

ON-1 Einstellung: 1. kurzer Druck → aktiviert den Helligkeits- und PIR-Sensor (der Helligkeitssensor hat Vorrang vor dem PIR-Sensor). Die Leuchte schaltet sich für 15 Min. ein: Wenn innerhalb von 15 Min. keine Bewegung erkannt wird, schaltet sich die Leuchte aus. Die DIM-Taste ist deaktiviert. (Anzeigeleuchten: Tasten SENSOR = EIN; Taste DIM = AUS)

ON-2 Einstellung: 2. kurzer Druck → deaktiviert nur den Luminosity Sensor: Der PIR-Sensor ist aktiv und die DIM-Funktion kann bedient werden. (Anzeigeleuchten: Tasten DIM und SENSOR = ON)

OFF Einstellung: 3. kurzer Druck → deaktiviert die Helligkeits- und PIR-Sensoren, schaltet die DIM-Funktion aus und setzt die SENSOR-Taste in die Ausgangsposition zurück. (Anzeigeleuchten: Tasten DIM und SENSOR = OFF).

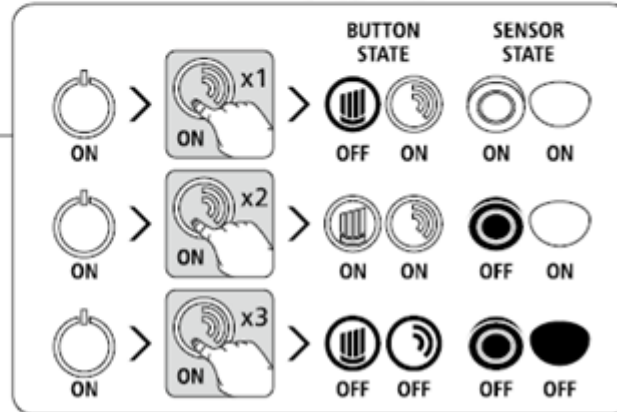
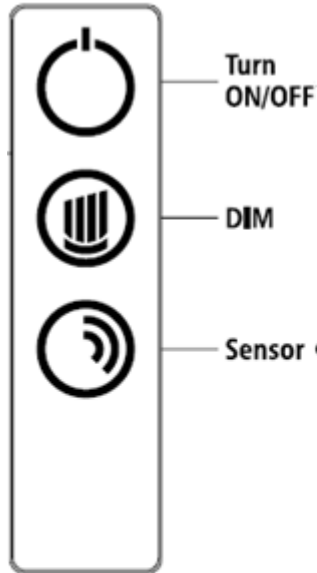

COMFORT Benutzerhandbuch

USB Buchse

Ausgang: 5V DC max 2 A (max 8.5 W).

Hinweis: Laden Sie KEINE Geräte mit mehr als 2 A auf, da die Leuchte sonst nicht funktionieren kann.

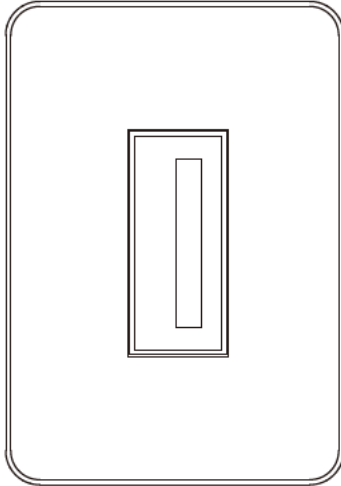

Total load wattage:

8.5W

Output Voltage range:

$5V \pm 5\%$

Rated output current:

0-2000mA

COMFORT Manuel d'utilisation

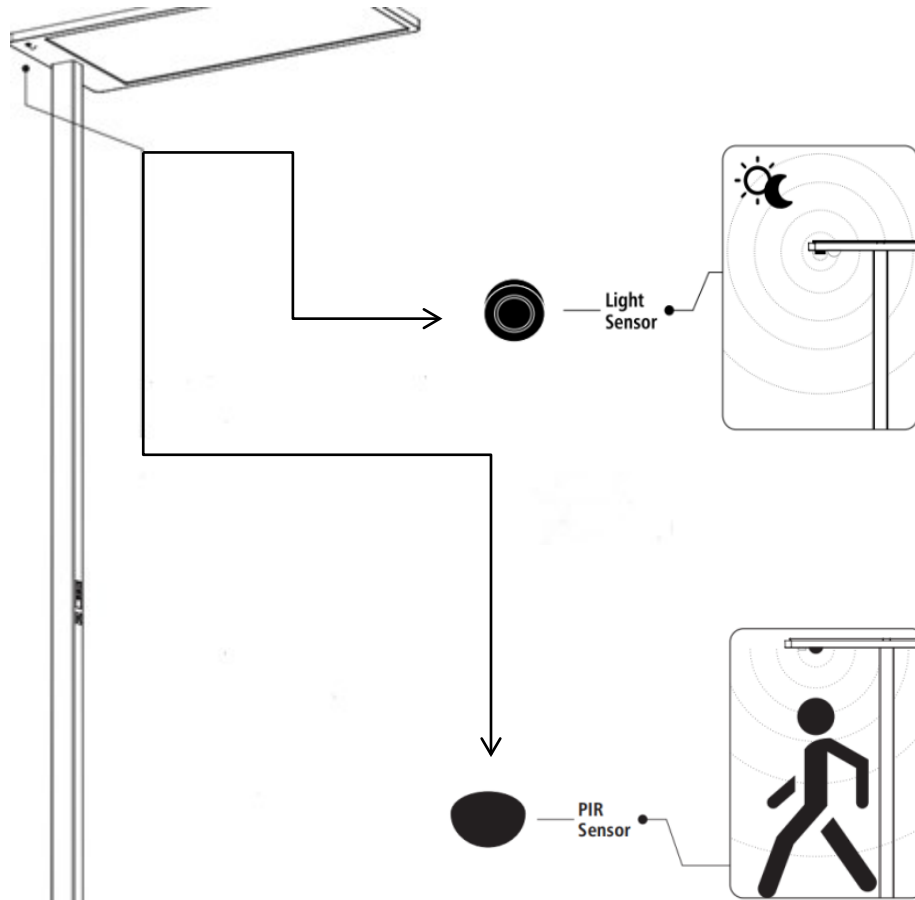

CAPTEUR DE LUMINOSITE'

Le capteur est réglé sur un éclairage par défaut de 750 lux pour les lieux de travail de bureau. Lorsque le capteur de lumière est activé : si l'éclairage ambiant perçu est égal ou supérieur à 750 lux, l'émission du luminaire est fixée à 10 % de luminosité ; si l'éclairage ambiant est inférieur à 750 lux, le luminaire ajustera automatiquement sa puissance et sa luminosité pour atteindre un éclairage moyen de 750 lux.

CAPTEUR PIR (CAPTEUR DE MOUVEMENT)

Lorsque le capteur PIR est activé, le temps de veille est de 15 minutes : l'appareil s'éteint automatiquement dans les 15 minutes si aucune présence n'est détectée. A chaque mouvement détecté, l'appareil se rallume automatiquement.

COMFORT Manuel d'utilisation

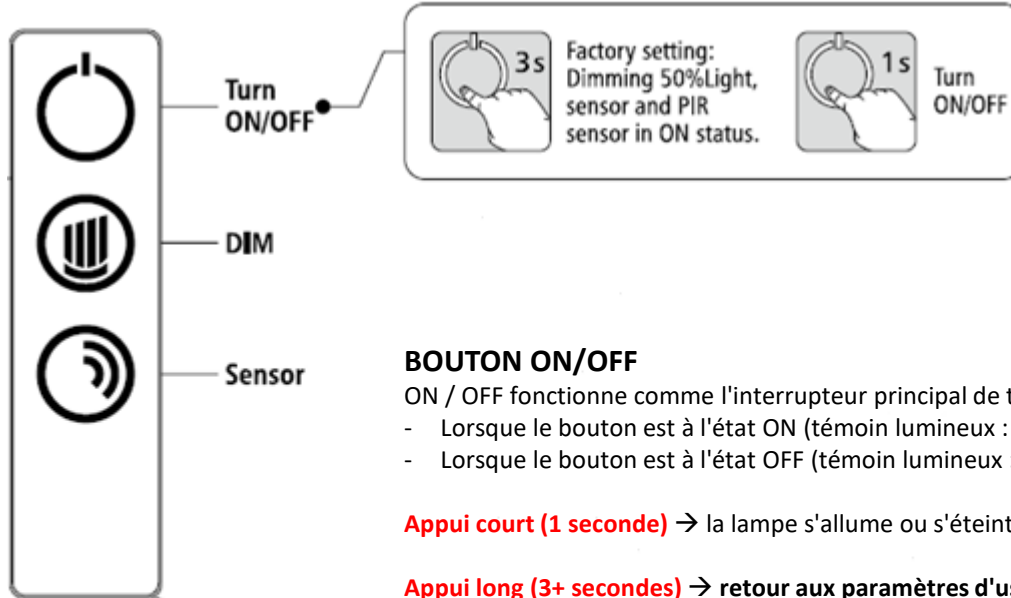

BOUTON ON/OFF

ON / OFF fonctionne comme l'interrupteur principal de toute la lampe.

- Lorsque le bouton est à l'état ON (témoin lumineux : ON), l'appareil s'allume
- Lorsque le bouton est à l'état OFF (témoin lumineux : OFF), l'appareil s'éteint.

Appui court (1 seconde) → la lampe s'allume ou s'éteint.

Appui long (3+ secondes) → retour aux paramètres d'usine

Les capteurs PIR et de luminosité sont activés (témoin lumineux : ON), les boutons ON/OFF et SENSOR sont allumés, le bouton DIM est éteint. L'appareil est réglé sur un état de luminosité de 50 % : si aucun mouvement n'est détecté dans les 15 minutes, l'appareil s'éteint.

COMFORT Manuel d'utilisation

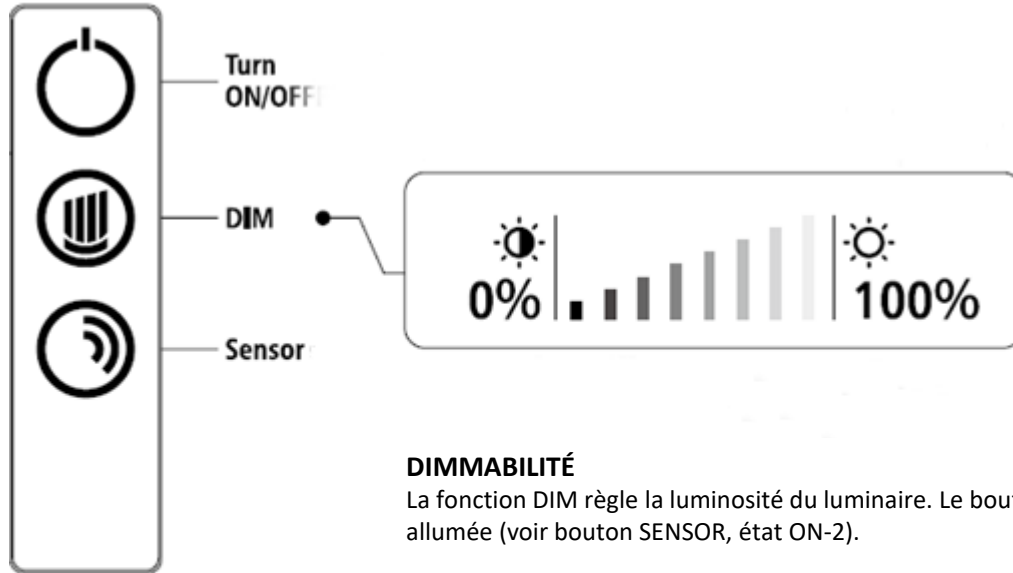

DIMMABILITÉ

La fonction DIM règle la luminosité du luminaire. Le bouton DIM n'est actif que lorsque la lumière est allumée (voir bouton SENSOR, état ON-2).

Appui court (1 fois pendant 1 seconde) → pour régler la luminosité du luminaire en l'augmentant ou en la diminuant de 5%

Appui long (3+ secondes) → pour régler la luminosité du luminaire pendant une longue période jusqu'au niveau max / min

Relâcher le bouton → pour inverser le sens de variation (haut ou bas)

COMFORT Manuel d'utilisation

BOUCHON CAPTEUR (PIR et capteur de luminosité)

Le bouton SENSOR commande l'activation des capteurs de l'appareil lorsque la lampe est allumée (témoin lumineux : bouton ON / OFF = ON). Le bouton SENSOR a 3 états (ON-1 / ON-2 / OFF) qui sont activés par des appuis courts le long d'une séquence en boucle.

1° ETAPE : PREMIÈRE commande rapide active les capteurs Luminosité et PIR (le capteur Luminosité est prioritaire sur le capteur PIR). La lampe s'allumera pendant 15 minutes : s'il n'y a aucun mouvement dans les 15 minutes, la lampe s'éteindra automatiquement. Le bouton DIM est désactivé. (Le voyant s'allume : SENSOR = ON ; bouton DIM = OFF)

2° ETAPE : DEUXIÈME commande rapide désactive uniquement LE Capteur de luminosité : le capteur PIR est actif et il est possible d'activer la fonction DIM. (Voyants lumineux : DIM et SENSOR = ON)

3° STADIO : TROISIÈME commande rapide désactive les capteurs de luminosité et PIR, désactive la fonction DIM et ramène le bouton SENSOR à l'étape initiale. (Voyants lumineux : boutons DIM et SENSOR = OFF).

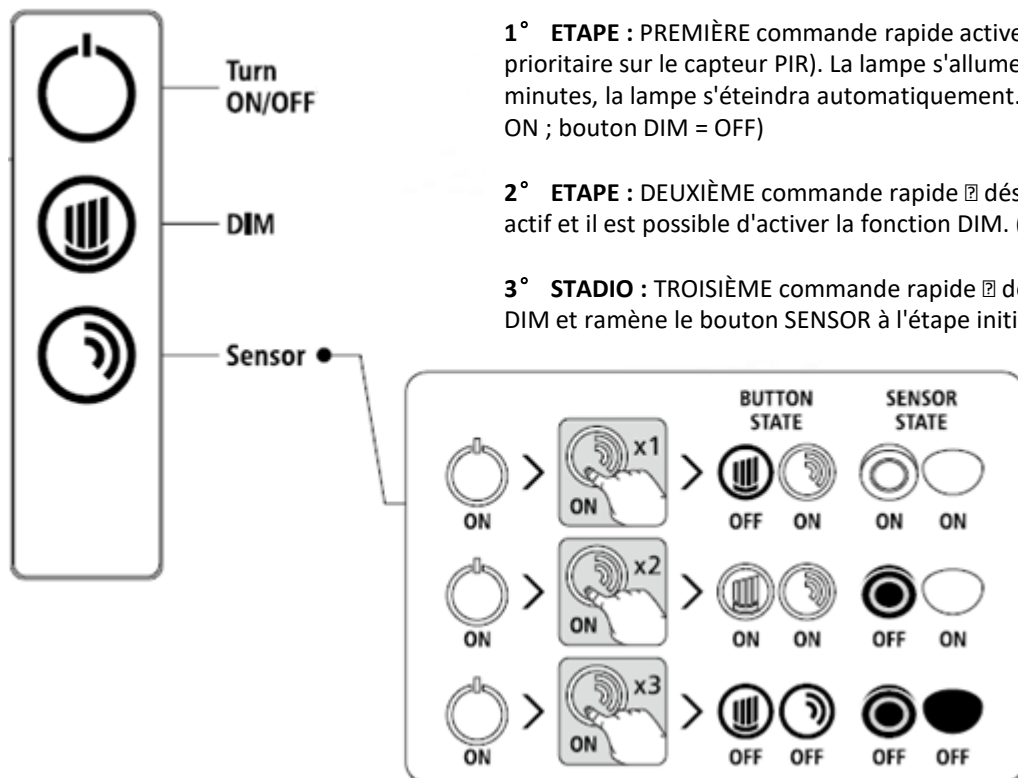

COMFORT Manuel d'utilisation

Prise USB

Output: 5V DC max 2 A (max 8.5 W).

Attention: NE PAS charger les appareils au-dessus de l'entrée 2A ou la lumière ne fonctionnera pas.

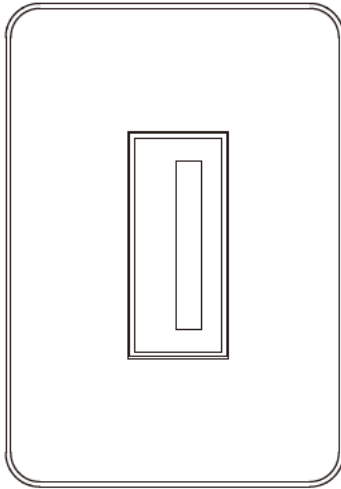

- Puissance totale:
8,5W
- Range de
Output: $5V \pm 5\%$
- Courant de sortie
nominal: 0-2000mA

COMFORT Manual de instrucciones

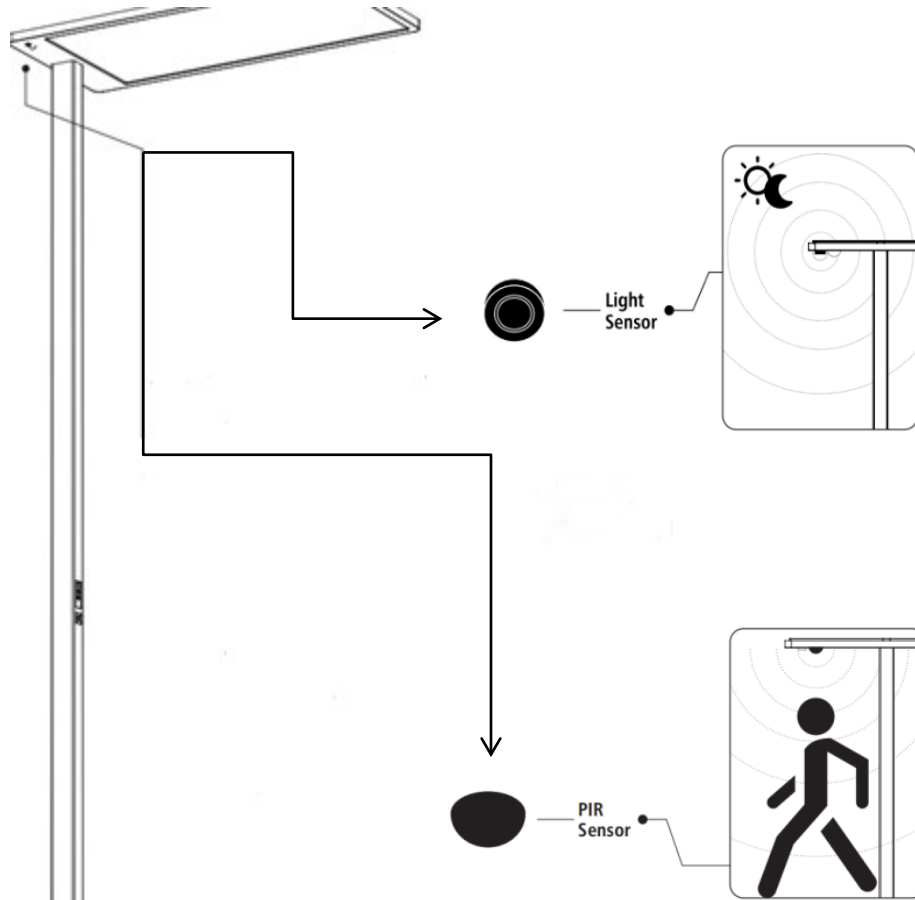

SENSOR LUMINOSIDAD

El sensor se ajusta a una iluminación por defecto de 750 lux para los puestos de trabajo de escritorio. Cuando se activa el sensor de luz: si la iluminación ambiental percibida es de 750 lux o superior, la potencia de la luminaria se ajusta al 10% de luminosidad; si la iluminación ambiental es inferior a 750 lux, la luminaria ajustará automáticamente su potencia y luminosidad para alcanzar una iluminación media de 750 lux

SENSOR PIR (SENSOR DE MOVIMIENTO)

Cuando el sensor PIR está activado, el tiempo de stand-by es de 15 minutos: el aparato se apaga automáticamente en 15 minutos si no se detecta presencia. Cada vez que se detecta un movimiento, el dispositivo se vuelve a encender automáticamente

COMFORT Manual de instrucciones

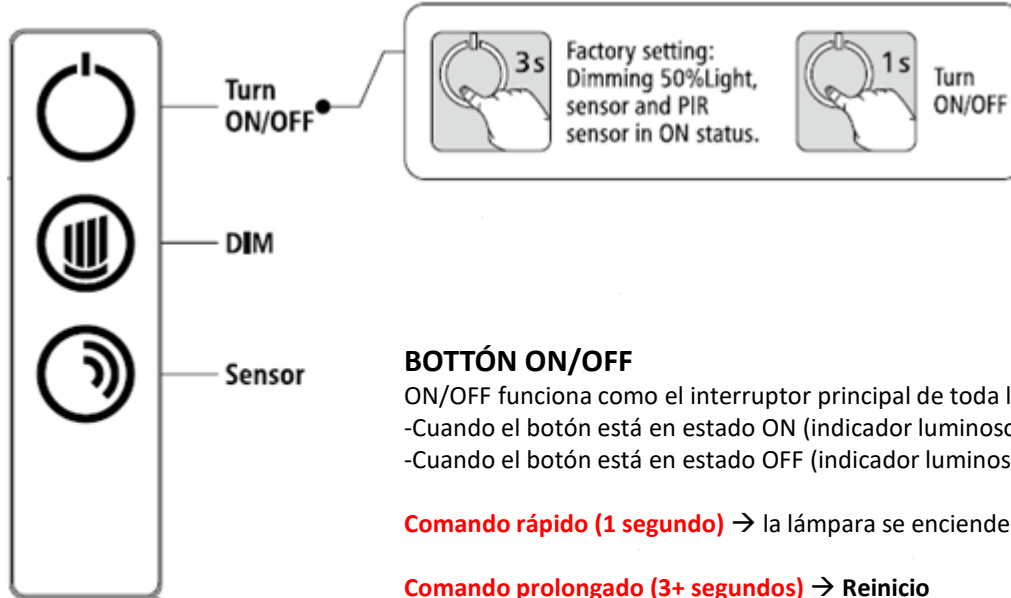

BOTÓN ON/OFF

ON/OFF funciona como el interruptor principal de toda la lámpara.

-Cuando el botón está en estado ON (indicador luminoso: ON), la luminaria está encendida.

-Cuando el botón está en estado OFF (indicador luminoso: OFF), la luminaria se apaga.

Comando rápido (1 segundo) → la lámpara se enciende o se apaga.

Comando prolongado (3+ segundos) → Reinicio

Los sensores PIR y de luminosidad se conectan (indicador luminoso: ON), los botones ON/OFF y SENSOR están encendidos, el botón DIM está apagado. El dispositivo se ajusta a un estado de luminosidad del 50%: si no se detecta ningún movimiento en 15 minutos, el dispositivo se apaga.

COMFORT Manual de instrucciones

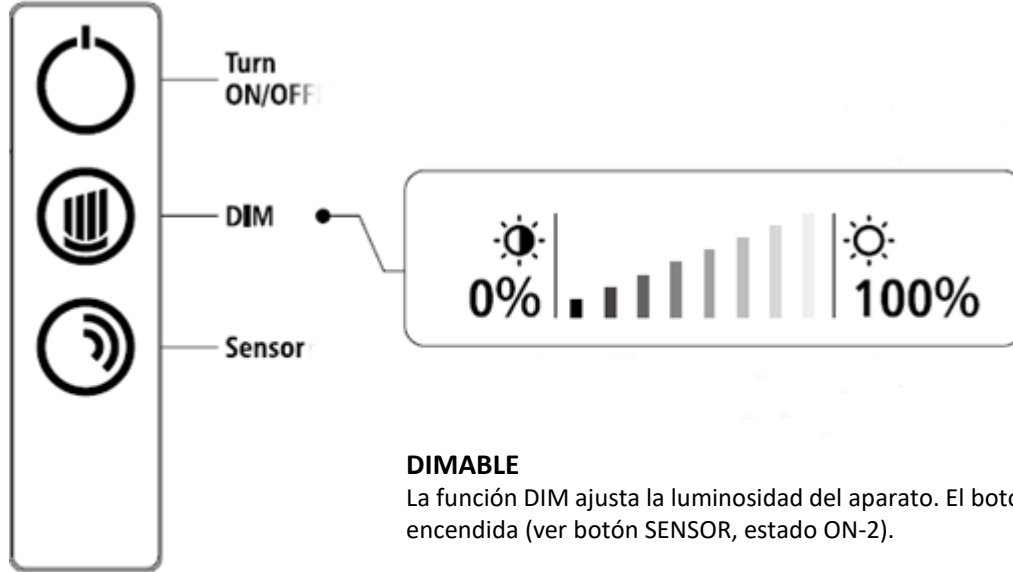

DIMABLE

La función DIM ajusta la luminosidad del aparato. El botón DIM se activa solo cuando la luz está encendida (ver botón SENSOR, estado ON-2).

Comando rápido (1 vez por 1 segundo) → para ajustar la luminosidad de la luminaria aumentándola o disminuyéndola en un 5%

Comando prolongado (3+ segundos) → para ajustar la luminosidad del aparato de manera prolongada hasta el nivel max/min

Activación del Comando prolongado → para invertir el sentido de atenuación (hacia arriba o hacia abajo)

COMFORT Manual de instrucciones

BOTÓN SENSOR (PIR y sensor de Luminosidad)

El botón SENSOR controla la activación de los sensores de la luminaria cuando se enciende la lámpara (indicador luminoso: botón ON/OFF = ON). El botón SENSOR tiene 3 estados (ON-1 / ON-2 / OFF) que se activan mediante pulsaciones cortas a lo largo de una secuencia en serie.

1° FASE : PRIMO comando rápido → activa los sensores de Luminosidad y PIR (el sensor de Luminosidad tiene la prioridad sobre el sensor PIR). La lámpara se encenderà durante 15 minutos: si no hay movimiento en los 15 minutos, la lámpara se apagará automáticamente. El botón DIM está desactivado. (Luces indicadoras: SENSOR = ON; botón DIM = OFF)

2° FASE : SEGUNDO comando rápido → desactiva sólo el sensor de luz: el sensor PIR está activo y la función DIM puede ser activada. (Luces indicadoras: DIM y SENSOR = ON)

3° FASE : TERCERO comando rápido → desactiva los sensores de luminosidad y PIR, desactiva la función DIM y devuelve el botón SENSOR a la fase inicial. (Luces indicadoras: botón DIM y SENSOR = OFF).

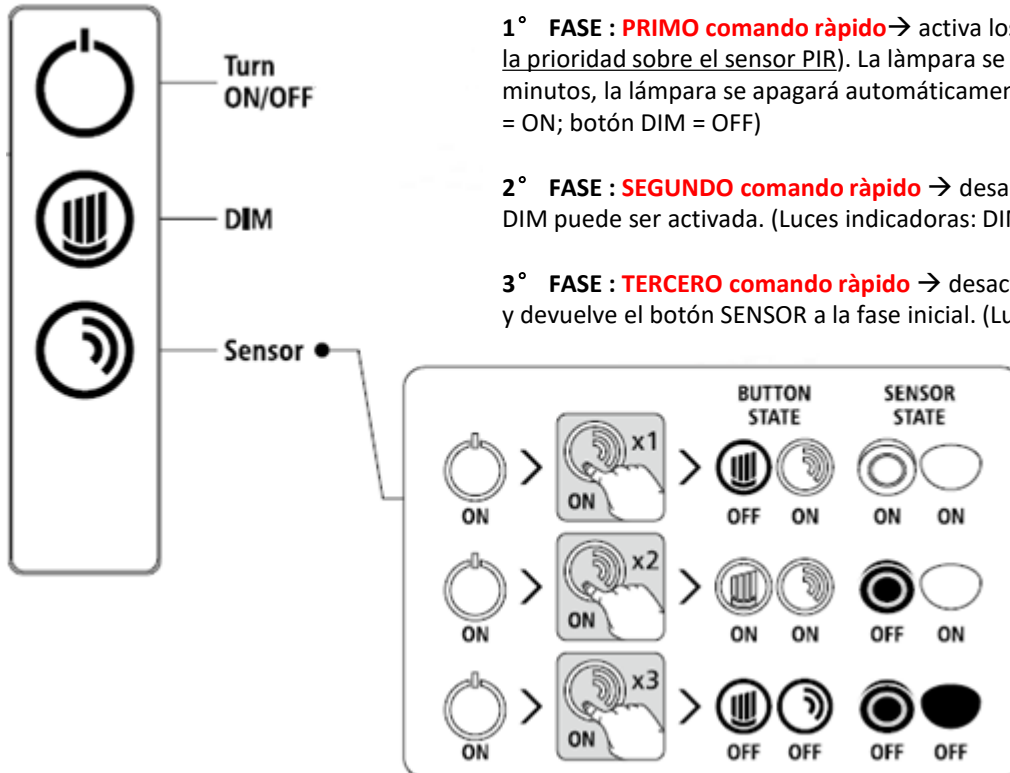

COMFORT Manual de instrucciones

Toma USB

Output: 5V DC max 2 A (max 8.5 W).

Atención: NO recargar aparatos superiores a los 2 A de input de lo contrario, la luz no funcionará.

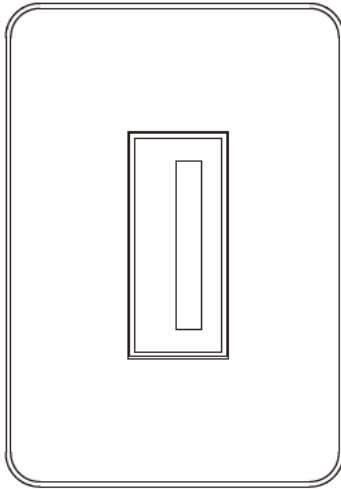

- Voltaje total: 8,5W
- Nivel de Output: $5V \pm 5\%$
- Corriente de salida nominal: 0-2000mA

COMFORT

Инструкция по применению

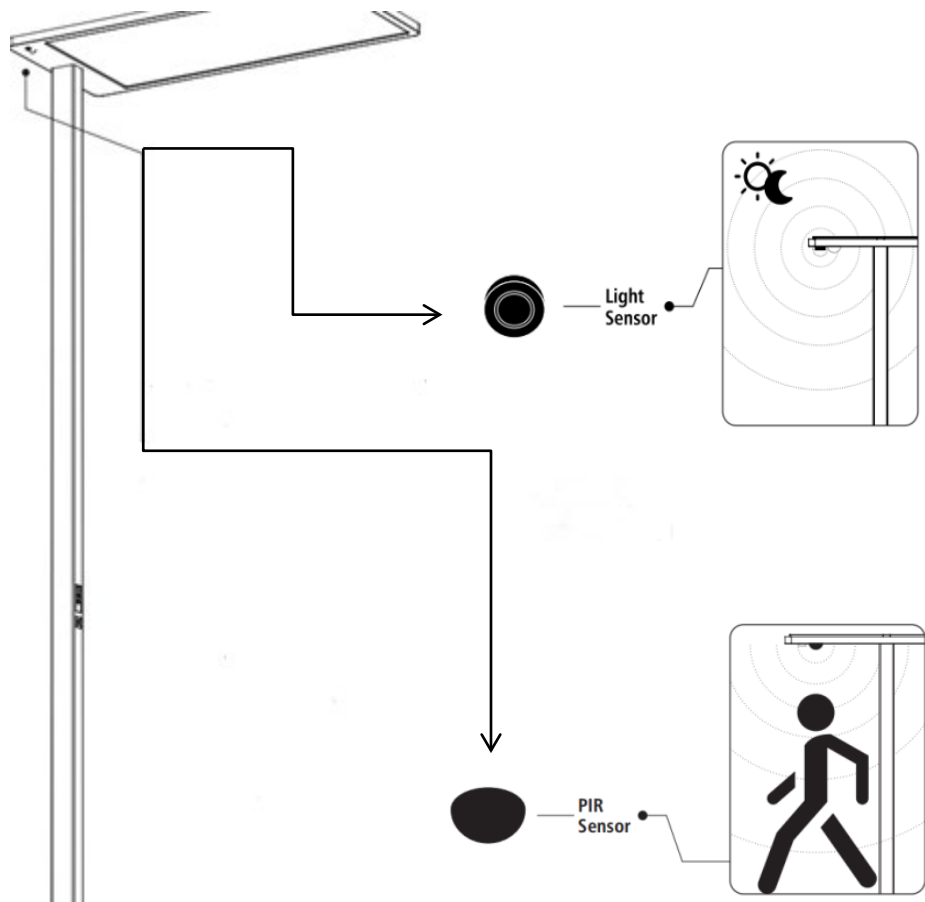

ДАТЧИК ЯРКОСТИ

Датчик настроен на освещенность по умолчанию 750 люкс для настольных рабочих мест.

При срабатывании датчика освещенности: если воспринимаемое окружающее освещение равно или превышает 750 люкс, излучение светильника устанавливается на 10% яркости; если окружающее освещение меньше 750 люкс, светильник автоматически регулирует мощность и яркость для достижения средней освещенности 750 люкс.

ИК-ДАТЧИК (ДАТЧИК ДВИЖЕНИЯ)

Когда датчик ИК активирован, режим ожидания составляет 15 минут: прибор автоматически выключается в течение 15 минут, если не обнаружено какое-либо присутствие. При каждом обнаруженном движении прибор снова автоматически включается.

COMFORT Инструкция по применению

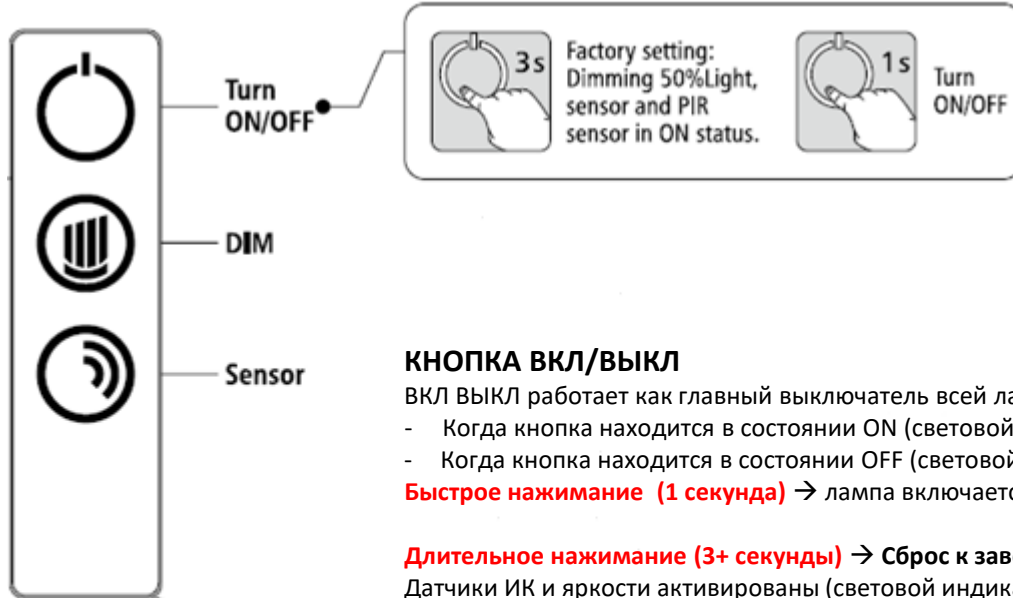

КНОПКА ВКЛ/ВЫКЛ

ВКЛ ВЫКЛ работает как главный выключатель всей лампы.

- Когда кнопка находится в состоянии ON (световой индикатор: ON), светильник включается.
- Когда кнопка находится в состоянии OFF (световой индикатор: OFF), светильник выключается.

Быстрое нажатие (1 секунда) → лампа включается или выключается.

Длительное нажатие (3+ секунды) → Сброс к заводским настройкам

Датчики ИК и яркости активированы (световой индикатор: ON), кнопки ON/OFF и SENSOR включены, кнопка DIM выключена. Светильник настроен на уровень яркости 50%: если в течение 15 минут не будет обнаружено никакого движения, он выключится.

COMFORT Инструкция по применению

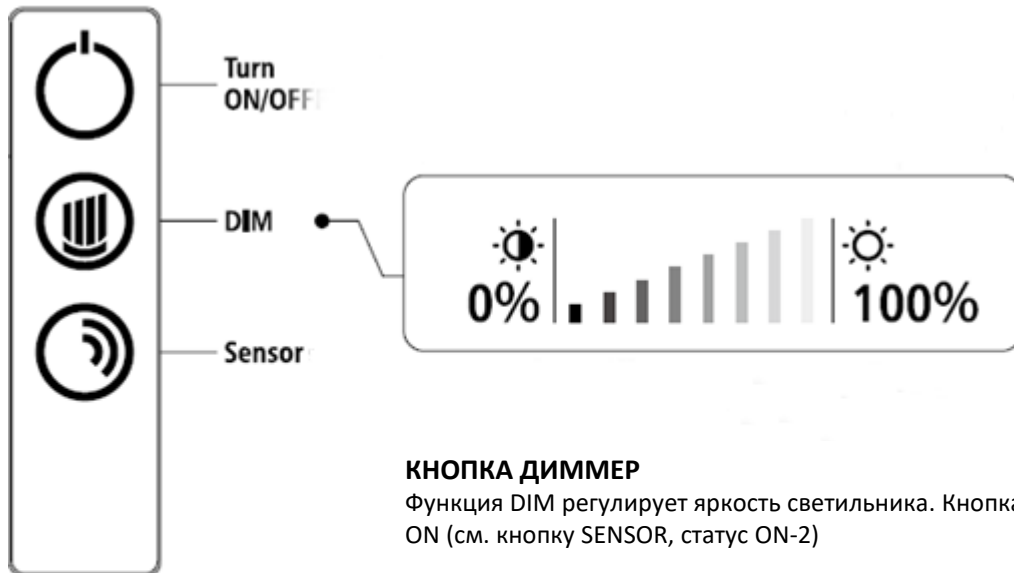

КНОПКА ДИММЕР

Функция DIM регулирует яркость светильника. Кнопка DIM активна только когда индикатор на ON (см. кнопку SENSOR, статус ON-2)

Быстрое нажатие (1 раз в секунду) → для регулирования яркости светильника, увеличивая или уменьшая ее на 5%

Длительное нажатие (3+ секунды) → для регулирования яркости светильника до достижения максимального/минимального уровня

Отпустить длительное нажатие → изменить направление диммера (вверх или вниз)

COMFORT Инструкция по применению

КНОПКА SENSOR (ИК и датчик Яркости)

Кнопка SENSOR управляет активацией датчиков светильника при включенной лампе (световой индикатор: кнопка ON/OFF = ON). Кнопка SENSOR имеет 3 стадии (ON-1 / ON-2 / OFF), которые активируются недолгими нажатиями в циклической последовательности

1° СТАДИЯ : ПЕРВОЕ быстрое нажатие → активирует датчики яркости и ИК (датчик яркости имеет приоритет над датчиком ИК). Лампа включится на 15 минут: если в течение 15 минут нет движения, лампа автоматически выключается. Кнопка DIM отключена. (Световые индикаторы: SENSOR = ON; кнопка DIM = OFF)

2° СТАДИЯ : ВТОРОЕ быстрое нажатие → отключает только датчик яркости: датчик ИК активен, и можно активировать функцию DIM. (Световые индикаторы: DIM и SENSOR = ON)

3° СТАДИЯ : ТРЕТЬЕ быстрое нажатие → отключает датчики яркости и ИК, отключает функцию DIM и возвращает кнопку SENSOR в исходное состояние. (Световые индикаторы: кнопки DIM и SENSOR = OFF).

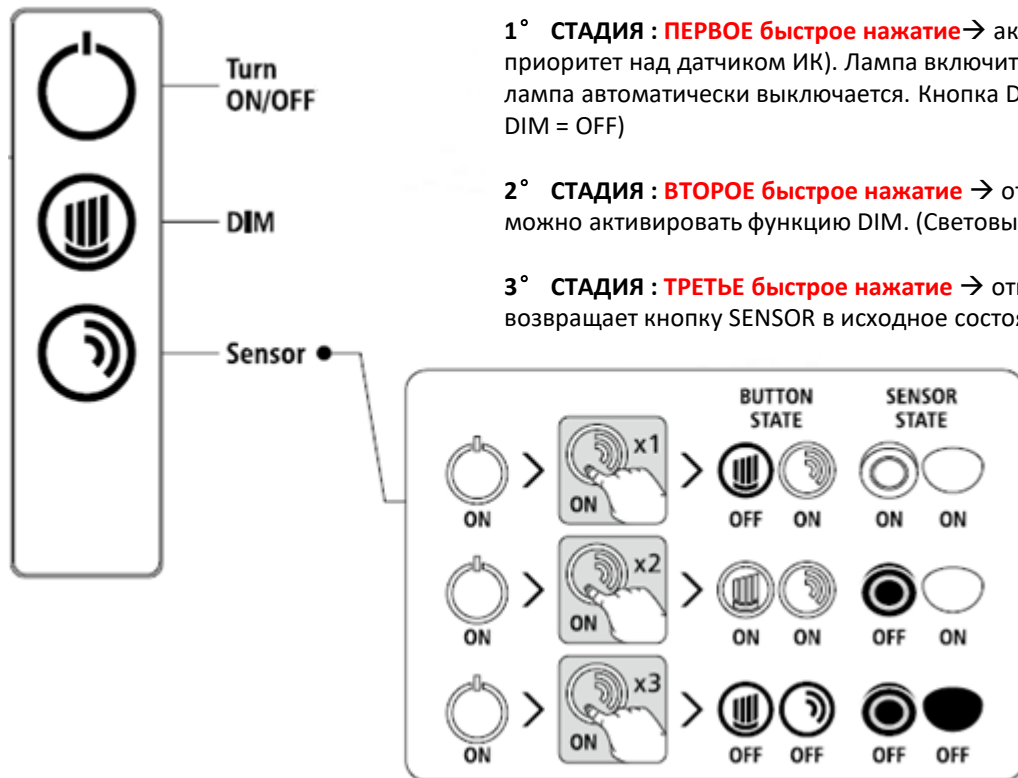

COMFORT

Инструкция по применению

Разъем USB

Выходное напряжение: 5V DC max 2 A (max 8.5 W).

Внимание: НЕ заряжайте приборы с силой тока выше 2 А, иначе свет не будет работать..

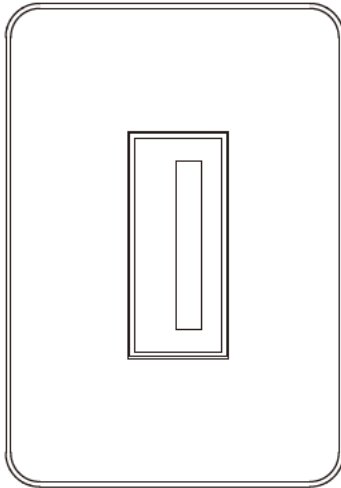

Общая мощность Ватт:

- 8,5W

- Диапазон выходного напряжения: $5V \pm 5\%$

- Номинальный
выходной ток: 0-2000mA

- 18.** Jei apsauginis stiklas yra įskilęs arba sudužęs, pakeiskite jį nedelsiant ir naudodami tik nuostatus atitinkančias keičiamas dalis.
- 19.** Šviesos šaltinis su nekeičiamais šviesos diodais (LED). Neišmontuokite gaminio, nes diodai gali pažeisti akis. Nejmerkite į vandenį. Valykite naudodami drėgną šluostę ir venkite stiprių tirpiklių ir ploviklių naudojimo.
- 20.** Prietaise įdiegtas lydysis saugiklis. Jei šviestuvą neįsijungia, pakeiskite lydųj saugiklį.
- 21.** I-ą elektros saugos klasę užtikrina bendra izoliacija bei apsauginis laidininkas (žeminimas) prijungtas prie metalinės šviestuvo dalies. Privalomas žeminimas
- 22.** II-ą elektros saugos klasę užtikrina bendra izoliacija ir dviguba izoliacija arba sustiprinta izoliacija. Žeminimas nėra būtinas.
- 23.** III-ą elektros saugos klasę užtikrina labai žemos įtampos maitinimas (mažesnis, nei 50 voltų). Žeminimas nėra būtinas.
- 24.** Neapsaugotas.
- 25.** Apsaugotas nuo kietųjų kūnų, kurių skersmuo didesnis, nei 50 mm. patekimo.
- 26.** Apsaugotas nuo kietųjų kūnų, kurių skersmuo didesnis, nei 12 mm. patekimo.
- 27.** Apsaugotas nuo kietųjų kūnų, kurių skersmuo didesnis, nei 2,5 mm. patekimo.
- 28.** Apsaugotas nuo kietųjų kūnų, kurių skersmuo didesnis, nei 1 mm. patekimo.
- 29.** Apsaugotas nuo dulkių patekimo.
- 30.** Visiškai apsaugotas nuo dulkių patekimo.
- 31.** Neapsaugotas.
- 32.** Apsaugotas nuo statmenai krentančių vandens lašų patekimo.
- 33.** Apsaugotas nuo vandens lašų, kurių kritimo didžiausias kampas yra 15°, patekimo.
- 34.** Apsaugotas nuo lietaus.
- 35.** Apsaugotas nuo vandens pūslių.
- 36.** Apsaugotas nuo vandens čiurkšlių.
- 37.** Apsaugotas nuo stiprių vandens čiurkšlių.
- 38.** Apsaugotas nuo laikino įmerkimo.
- 39.** Apsaugotas nuo įmerkimo tam tikram laikui.
- 40.** Prietaisas neturi būti uždengiamas šilumą izoliuojančia medžiaga.
- 41.** Dėmesio, elektros smūgio pavojus.
- 42.** Nežiūrėkite tiesiai į šviesos šaltinį.